

Misure per valvole tipo "Elegant" Cordivari

Pressione max: 8 bar • P max: 8 bar	
Temperatura massima d'esercizio: 95° C • T max: 95° C	Funzionamento: acqua calda • Available only for central heating systems
Attacchi: in funzione della variante • Connections: according to connexion type	



Materiali:

- collettori orizzontali in acciaio al carbonio verniciato ø 38 mm.
- corpi radianti verticali in acciaio al carbonio verniciato, rettangolari da 50x10 mm.

Kit di fissaggio:

- Supporti
- Valvolino di sfiato
- Chiave esagonale
- Tasselli e viti per fissaggio
- Istruzioni di montaggio

Imballo:

Il radiatore viene protetto con profili ed angolari in cartone, pluriball e film di polietilene termoretraibile riciclabile. Istruzioni uso e manutenzione a corredo.

Verniciatura:

a polveri epossipoliestere ecologiche a 90 gloss di brillantezza.

Colori:

Radiatori e accessori: colore standard Bianco RAL 9010.

Material:

- Horizontal collectors in painted carbon steel with ø of 38 mm.
- Vertical heating elements in painted carbon steel 50x10 mm.

Fixing kit:

- Brackets
- Air vent
- Hexagonal tool
- Fixation screws and plugs
- User notice

Packaging:

The radiator is protected by carton profiles and angular cartons, multibubble, and recyclable film in polyethylene. User notice included.

Painting process:

it is implemented with ecological epoxy powders having a brightness of 90 gloss.

Colours:

Radiator and accessories: standard white colour RAL9010.

LEGENDA					
	Entrata • In		Uscita • Out		Sfiato • Air vent
	Cieco • Blind plug	Base = 20mm - Altezza = 15mm • Width = 20mm - Height = 15mm			
	Interasse • Centres		Lunghezza collettore • Main pipe length		

ALLACCIAMENTI VERTICALI STANDARD - STANDARD CONNECTIONS

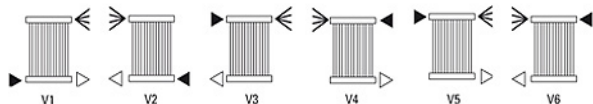

ALLACCIAMENTI VERTICALI SPECIALI - SPECIAL CONNECTIONS

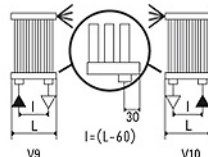

Specificare sempre in sede di ordine il tipo di allacciamento (da V1 a V10).

Always specify the kind of connection needed during the order. (from V1 to V10).

ALTEZZA H (mm) HEIGHT H (mm)	2000
Pot. T. per el. (W) Δt=50°C Therm. output per el.(W) Δt=50°C	630,0
Peso (kg) Weight (kg)	14,19
Capacità (lt) Element (lt)	3,83
Esponente n Exponent n	1,2826
Interasse l (mm) Centres (mm)*	1942

TOTEM WHITE

TOTEM BLACK

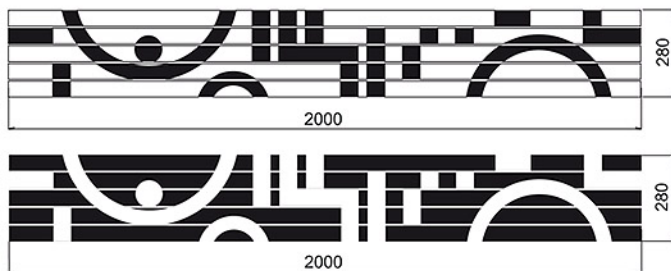
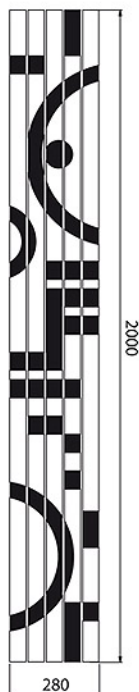

Totem White 280 x 2000 mm VT/OR

Totem Black 280 x 2000 mm VT/OR

CORDIVARI

DESIGN



Pressione max: 8 bar • P max: 8 bar

Temperatura massima d'esercizio: 95° C • T max: 95° C

Funzionamento: acqua calda - Available for central heating systems

Attacchi: in funzione della variante • Connections: according to connexion type

Materiali:

- collettori orizzontali/verticali in acciaio al carbonio verniciato ø 38 mm.
- corpi radianti verticali/orizzontali in acciaio al carbonio verniciato, rettangolari da 50x10 mm.

Kit di fissaggio:

- Supporti
- Valvolino di sfiato
- Chiave esagonale
- tasselli e viti per fissaggio
- istruzioni di montaggio

Imballo:

Il radiatore viene consegnato in confezione di legno
Istruzioni uso e manutenzione a corredo.

Verniciatura:

a polveri epossipoliestere ecologiche a 90 gloss di brillantezza.

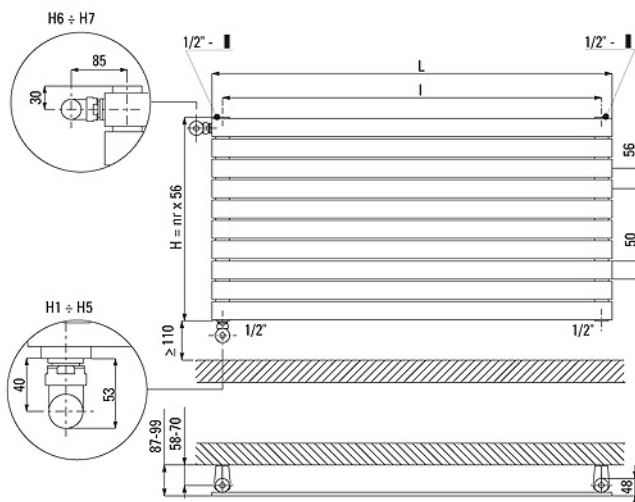

Misure per valvole tipo "Elegant" Cordivari

Pressione max: 8 bar • P max: 8 bar	
Temperatura massima d'esercizio: 95° C • T max: 95° C	Funzionamento: acqua calda • Available only for central heating systems
Attacchi: in funzione della variante • Connections: according to connexion type	



Materiali:

- collettori verticali in acciaio al carbonio verniciato ø 38 mm.
- corpi radianti orizzontali in acciaio al carbonio verniciato, rettangolari da 50x10 mm.

Kit di fissaggio:

- Supporti
- Valvolino di sfiatione
- Chiave esagonale
- Tasselli e viti per fissaggio
- Istruzioni di montaggio

Imballo:

Il radiatore viene protetto con profili ed angolari in cartone, pluriball e film di polietilene termoretraibile riciclabile. Istruzioni uso e manutenzione a corredo.

Verniciatura:

a polveri epossipoliestere ecologiche a 90 gloss di brillantezza.

Colori:

Radiatori e accessori: colore standard Bianco RAL 9010.

Material:

- Vertical collectors in painted carbon steel with ø of 38 mm.
- Horizontal heating elements in painted carbon steel 50x10 mm.

Fixing kit:

- Brackets
- Air vent
- Hexagonal tool
- Fixation screws and plugs
- User notice

Packaging:

The radiator is protected by carton profiles and angular cartons, multibubble, and recyclable film in polyethylene. User notice included.

Painting process:

it is implemented with ecological epoxy powders having a brightness of 90 gloss.

Colours:

Radiator and accessories: standard white colour RAL 9010.

LEGENDA							
	Entrata • In		Uscita • Out		Sfiato • Air vent		Cieco • Blind plug
	Manicotto • Connexion Base = 20mm - Altezza = 15mm • Width = 20mm - Height = 15mm						
	Interasse • Centres		Lunghezza collettore • Main pipe length				

ALLACCIAMENTI ORIZZONTALI STANDARD - STANDARD CONNECTIONS

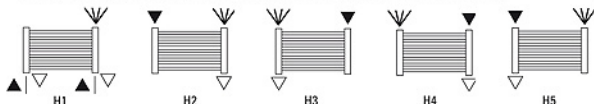

ALLACCIAMENTI ORIZZONTALI SPECIALI - SPECIAL CONNECTIONS

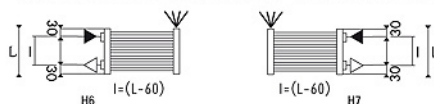

Specificare sempre in sede di ordine il tipo di allacciamento (da H1 a H7). Escluso allacciamento monotubo.

Always specify the kind of connection needed during the order. (from H1 to H7). Except two-way pipe connection.

LARGHEZZA L (mm) WIDTH L (mm)	2000
Peso (kg) Weight (kg)	14,19
Capacità (lt) Element (lt)	3,83
Interasse l (mm) Centres (mm)*	194